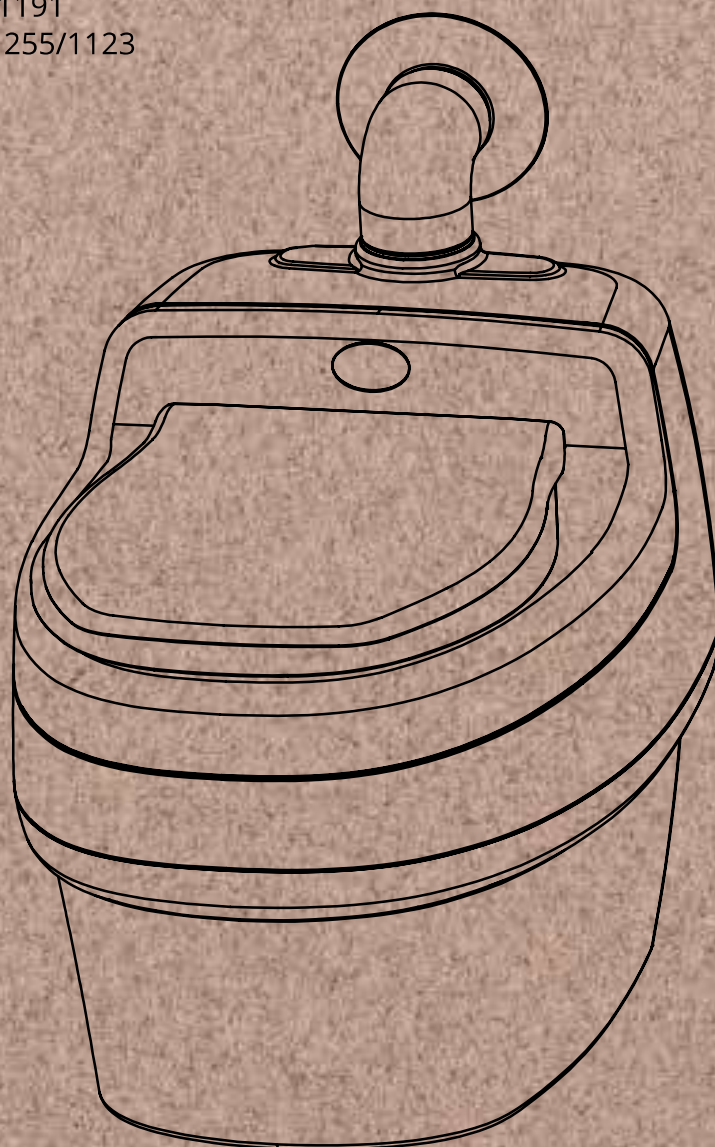

EN | SV | FI | NO | DE | NL | FR | ES | CZ

MADE IN
VÄRNAMO
SWEDEN

Villa® art. no 1067

Villa® Extend art. no 1191

Villa® US/CA art. no 1255/1123



VILLA

User and installation manual | Användar- och installationsmanual

Käyttö- ja asennusopas | Bruker- og installasjonsmanual

Benutzer- und Installationshandbuch | Gebruikers- en installatiehandleiding

Manuel d'utilisation et d'installation | Manual de usuario e instalación

Uživatelský a instalační manuál

Garantie

Conservez votre facture

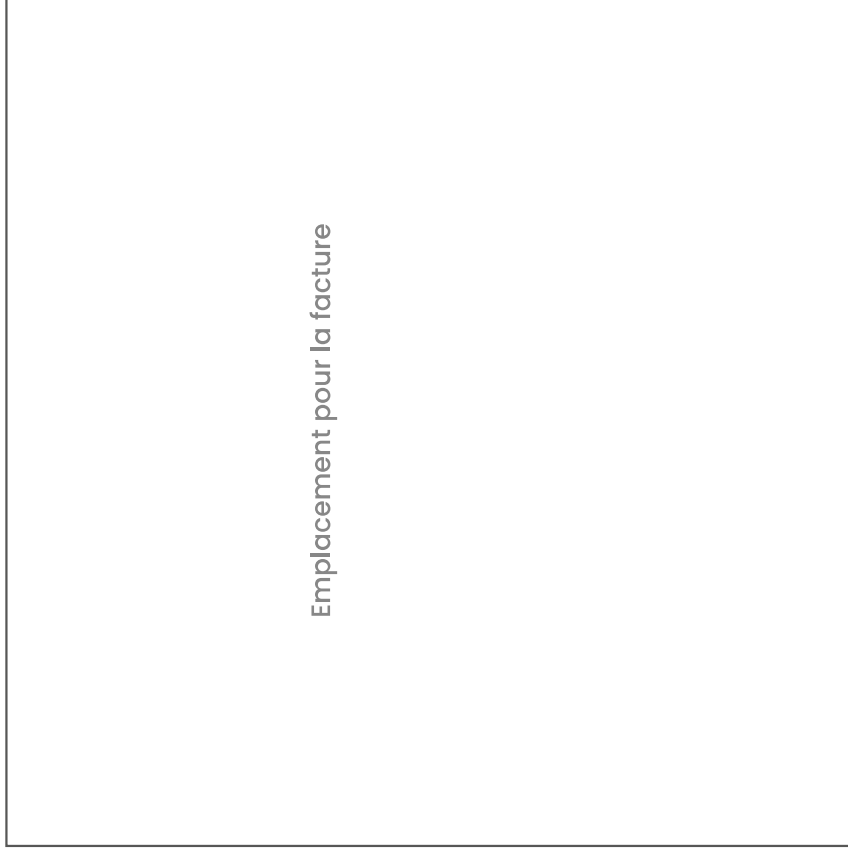

Cet accord de garantie s'applique uniquement à ce produit. Pour obtenir de plus amples informations, veuillez consulter notre site Internet, à l'adresse www.separett.com

- Ce produit est couvert par une garantie de 5 ans
- Si le produit est utilisé dans le cadre d'activités commerciales, cet accord de garantie s'applique pendant 1 an à compter de la date de livraison d'origine.*

* Aucune garantie ne s'applique si le produit a été utilisé dans le cadre d'une activité de location quelconque.

Droits statutaires

Une garantie supplémentaire que nous offrons ne peut en aucun cas affecter les droits légaux et les réclamations que vous pourriez souhaiter déposer contre nous en vertu du contrat si nous n'avons pas rempli notre part de celui-ci.

Une garantie supplémentaire est définie comme tout engagement de notre part qui vous donne des droits ou la possibilité de déposer des réclamations, au-delà de ce qui est prévu par la loi, dans le cas où nous ne remplirions pas notre part du contrat.

À condition que le produit ait été installé, assemblé et utilisé correctement conformément à ses spécifications, ses caractéristiques et son utilisation prévue.

Et que le rapport d'erreur contienne les éléments suivants:

- L'installation est illustrée par des images
- Toutes les informations mentionnées dans le rapport d'erreur ont été fournies correctement
- La date de livraison est confirmée par un reçu d'achat

En cas de dysfonctionnement ou de détérioration du produit, et à l'exception des cas spécifiés ci-dessous concernant la responsabilité du fabricant, Separett AB s'engage à rembourser les frais de main-d'œuvre et de matériel, à condition que la réparation soit effectuée par le fabricant ou un prestataire de service agréé désigné par celui-ci.

- L'acheteur s'engage à signaler le dysfonctionnement ou dommage au vendeur ou au fabricant dans un délai raisonnable après sa découverte
- Après avoir contacté le prestataire de service, l'acheteur doit organiser lui-même le transport vers et depuis l'atelier de service, ou prendre à sa charge les frais y afférents

Pour remédier à la défaillance, l'acheteur doit retourner le produit au fabricant ou à un prestataire de service désigné par celui-ci.*

- La réparation d'une défaillance détectée doit être effectuée dans un délai raisonnable à partir du moment où l'acheteur la signale la et achemine le produit chez le fabricant ou un prestataire de service désigné par celui-ci
- Ce qui est considéré comme un délai raisonnable dépend, entre autres, des besoins de l'acheteur eu égard au produit, de la disponibilité des pièces de rechange et de la capacité de l'atelier du prestataire de service

Sommaire

Garantie	2
Consignes de sécurité	6
Données techniques	8
D'installation	10
Utilisation	21
Élimination	24
Dépannage	26
Accessoires	27
Nous contacter	28

- Si le service de garantie est assuré sur site, tous les frais de transport sont à la charge du client, car Separrett ne pratique pas le « service sur site »

**S'applique uniquement si le fabricant estime qu'un technicien de service est nécessaire. Vous pouvez facilement remplacer vous-même la plupart des pièces de ce produit.*

La responsabilité du fabricant ne couvre pas

L'usure normale, la corrosion normale ou les défauts des couches superficielles qui n'affectent pas la fonction du produit.

- Les dommages causés par une installation incorrecte ou une mauvaise manipulation/ utilisation.
- Les accidents, par exemple les défaillances causées par la foudre.
- L'entretien/la réparation effectué par un prestataire de service autre que celui désigné par le fabricant *
- Les situations où des pièces d'origine n'ont pas été utilisées.
- Les situations où l'utilisation du produit s'est poursuivie après la détection de la défaillance.
- Les situations où le produit a été utilisé plus intensivement que ce qui est compatible avec les recommandations du fabricant.
- Les situations où un soin normal n'a pas été pris lors de l'utilisation du produit.
- Les situations où le produit n'a pas fait l'objet d'une maintenance et d'un entretien conformes aux instructions du fabricant.
- Les dommages causés par le transport qui, le cas échéant, doivent être signalés à la société de transport.
- Les dommages ou autre influence externe anormale
- Les situations où le produit a été utilisé dans le cadre d'une activité de location quelconque.

**S'applique uniquement si le fabricant estime qu'un technicien de service est nécessaire. Vous pouvez facilement remplacer vous-même la plupart des pièces de ce produit.*

Le fabricant se réserve le droit de procéder une évaluation professionnelle concernant toute mesure relative à la garantie.

Si une défaillance constatée n'est pas couverte par la garantie, le fabricant s'engage à fournir un devis pour sa réparation.

Tout litige relatif à l'interprétation de cet accord de garantie doit en priorité être résolu par les parties par une entente amiable.

- Si aucune entente amiable ne peut être trouvée, le litige doit en dernier recours être réglé par arbitrage simplifié devant la Chambre de commerce de Stockholm.
- En cas de litige, Separrett AB se conforme aux recommandations de la commission générale des réclamations.

Consignes de sécurité



CONSIGNES DE SÉCURITÉ IMPORTANTES

LISEZ ATTENTIVEMENT LES CONSIGNES AVANT UTILISATION. LE FABRICANT N'EST PAS RESPONSABLE DES POTENTIELLES BLESSURES CORPORELLES OU AUTRES DOMMAGES RÉSULTANT D'UNE INSTALLATION INCORRECTE OU D'UNE MAUVAISE UTILISATION. CONSERVEZ LE MODE D'EMPLOI POUR VOUS Y REPORTER AU BESOIN!

Sécurité

Ce produit peut être utilisé par des enfants et par des personnes ayant des capacités physiques, sensorielles ou mentales réduites, ainsi que par des personnes manquant d'expérience et de connaissance du produit, à condition qu'ils soient surveillés ou qu'ils aient reçu des instructions leur permettant d'utiliser le produit en toute sécurité et de comprendre les risques associés à une mauvaise utilisation.

L'emballage externe et les matériaux d'emballage des toilettes ne sont pas des jouets. Conservez les matériaux d'emballage hors de portée des enfants et éliminez-les de manière appropriée.

AVERTISSEMENT!

N'utilisez pas les toilettes si elles sont endommagées ou ne fonctionnent pas correctement.

Fonctionnement

Garantissez le bon fonctionnement des toilettes en vérifiant régulièrement les points suivants:

1. Que l'évacuation de l'urine n'est pas endommagée
2. Que les joints sont fonctionnels
3. Que les pièces porteuses ne sont pas endommagées
4. Que le câblage n'est pas endommagé

Prévention des risques d'incendie/de brûlures

Les toilettes doivent être utilisées conformément au mode d'emploi. Aucun matériel non associé à l'utilisation des toilettes ne doit y être jeté. Veillez à ce que tous les nouveaux utilisateurs des toilettes reçoivent les informations nécessaires pour les utiliser en toute sécurité. Les toilettes ne sont pas conçues pour qu'on se tienne debout ou qu'on grimpe dessus. Les enfants en bas âge ou ceux qui ne peuvent pas utiliser les toilettes en toute sécurité conformément au présent mode d'emploi doivent toujours les utiliser sous la surveillance d'un adulte. Ne laissez pas les enfants jouer avec le produit.



Entretien

Un entretien continu est important pour garantir le bon fonctionnement des toilettes. Vérifiez les points suivants pendant l'entretien:

1. L'intégrité des joints des toilettes
2. L'absence de bouchon dans l'évacuation de l'urine

Prévention des électrocutions

N'utilisez jamais un câble d'alimentation ou une fiche endommagés et ne laissez jamais le câble courir sur des surfaces chaudes ou coupantes.

Si le câble d'alimentation est endommagé, il doit être remplacé par le fabricant, son agent de service ou une personne de qualification similaire afin d'éviter tout danger.

Autre

Ce produit est uniquement destiné à un usage domestique ou à un nombre limité de personnes ayant une bonne connaissance de son utilisation correcte. Nous déconseillons de placer des toilettes à séparation d'urine dans un environnement public.

N'apportez aucune modification au produit qui change ses spécifications.

Les équipements électriques et électroniques (EEE) contiennent des matériaux, des composants et des substances qui peuvent être dangereux et présenter un risque pour la santé humaine et l'environnement. Par conséquent, ce produit EEE ne doit pas être jeté avec les ordures ménagères mais doit être collecté séparément. Veuillez contacter votre municipalité locale pour obtenir des informations sur les points de collecte autorisés dans votre région.

Données techniques

Pièces des toilettes

1. Couvercle
2. Lunette
3. Cuvette à urine
4. Brise-vue
5. Évacuation de l'urine
6. Partie supérieure
7. Ventilateur
8. Orifice de ventilation
9. Gâches
10. Collecteur d'excréments
11. Couvercle du collecteur d'excréments
12. Entonnoir (Villa® Extend)
13. Positionnement du collecteur d'excréments/de l'entonnoir

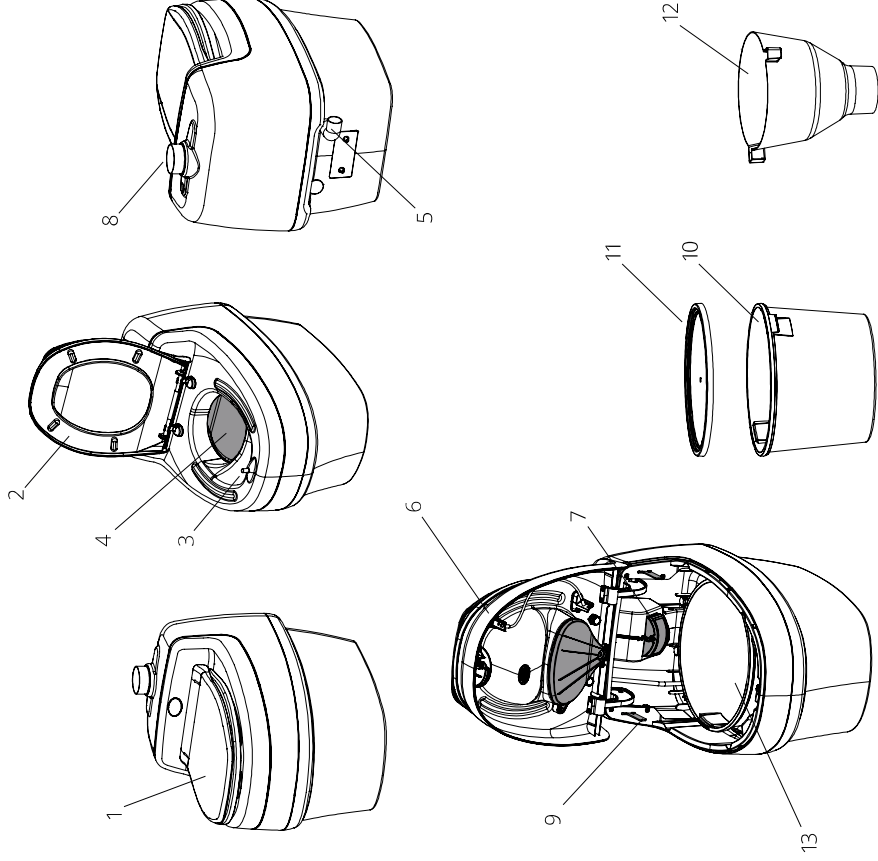

Dimensions

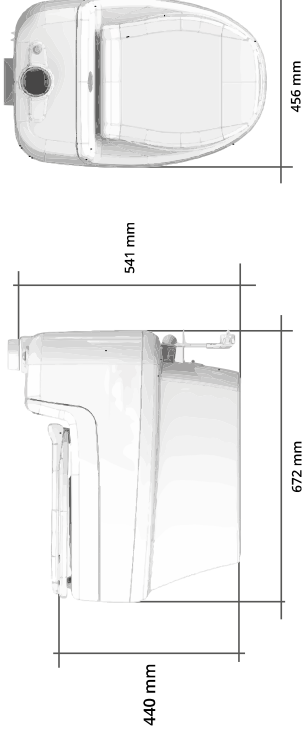

Hauteur: 541 mm (21,3")
Longueur: 672 mm (26,5")
Largeur: 456 mm (18")
Hauteur d'assise: 440 mm (17,3")

Matériaux

Partie supérieure/inférieure : polypropylène brillant résistant aux chocs
Lunette : polypropylène brillant
Collecteur intérieur/couvercle : polypropylène
Tous les matériaux sont recyclables

Poids

19 kg

Volume

Collecteur d'excréments : 23 L

Dimensions des tuyaux

Tuyau de ventilation : Ø 75 mm (dimensions extérieures)
Évacuation de l'urine : Ø 32 mm (dimensions extérieures)

Spécifications électroniques

12 V, 2.5 W, 210 mA

Raccordement électrique

Raccordement au réseau : Adaptateur secteur 12/230V
Raccordement basse tension
Cellule photovoltaïque

Consommation d'énergie

0,06 kWh/jour, 21,9 kWh/an

D'installation

AVERTISSEMENT!

Avant de percer des trous dans les murs ou les sols : Veillez à ce que l'emplacement du perçage permet la réalisation d'un trou et que la tuyauterie réponde à toutes les exigences du bâtiment. Gardez à l'esprit que le mur peut cacher, par exemple, un câblage électrique, une tuyauterie, un dispositif d'étanchéité ou une construction porteuse.

Les équipements électriques et électroniques (EEE) contiennent des matériaux, des composants et des substances qui peuvent être dangereux et présenter un risque pour la santé humaine et l'environnement. Par conséquent, ce produit EEE ne doit pas être jeté avec les ordures ménagères mais doit être collecté séparément. Veuillez contacter votre municipalité locale pour obtenir des informations sur les points de collecte autorisés dans votre région.

REMARQUE! Demandez toujours au service de l'environnement quelles règles s'appliquent dans votre commune. Respectez toujours les réglementations locales. Visualisez également le film d'installation sur www.separett.com







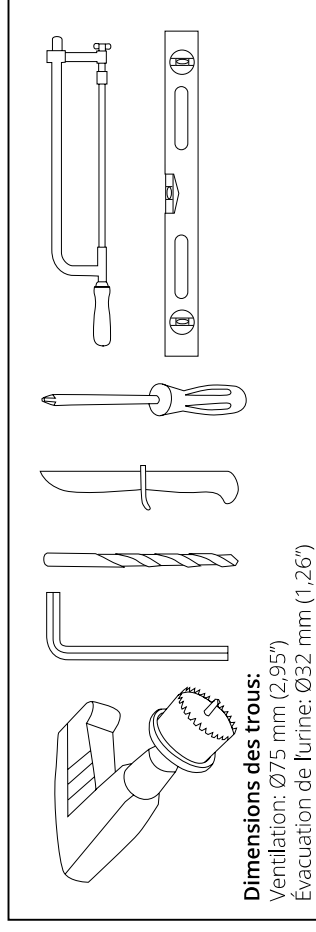



Pour que les toilettes soient sans odeur, il est nécessaire que le ventilateur des toilettes fonctionne en permanence afin qu'il assure l'aération et puisse faire entrer de l'air frais. Pour y parvenir, il faut veiller aux points suivants:



1. Il ne doit y avoir aucun autre ventilateur/système de ventilation qui évacue l'air dans le même espace
2. Veillez à ce que l'air frais pénètre dans l'espace depuis l'extérieur. L'air qui entre doit être le plus près possible des toilettes

Outils utiles



Éléments fournis avec le produit

	VILLA 1067	VILLA EXTEND 1191	VILLA US 1255	VILLA CA 1123
 Collecteur d'excréments	2		1	2
 Couvercle du collecteur	1		1	1
 Tuyau de ventilation du plateau de couverture Ø75 mm	1	1		1
 Tuyau de ventilation du plateau de couverture Ø89mm/3,5" US			1	
 Tuyau de ventilation 40 cm droit Ø75 mm	1	1		1
 Tuyau de ventilation 40 cm droit Ø89 mm/3,5" US			1	
 Embout du tuyau de jointure Ø75 mm	1	1		1
 Embout du tuyau de jointure Ø89 mm/3,5" US			1	
 Tuyau de jointure droit Ø75 mm	1	1		2
 Tuyau de jointure 90° Ø75 mm	1	1		2

	VILLA 1067	VILLA EXTEND 1191	VILLA US 1255	VILLA CA 1123
 Tuyau de jointure 90° Ø89 mm/ 3,5" US			1	
 Tuyau de jointure droit Ø32 mm	1	1	1	1
 Tuyau de jointure 90° Ø32 mm	1	1	1	1
 Tuyau de ventilation de l'évacuation d'urine Ø32 mm	1	1	1	1
 Bande de silicone pour la partie inférieure	1	1	1	1
 Pare-brise avec filet Ø75 mm et Ø89 mm/3,5" US	1	1	1	1
 Vis pour le pare-brise	2	2	2	2
 Filtre pour le boîtier du ventilateur	1	1	1	1
 Support mural pour les toilettes	1	1	1	1
 Vis pour fixer les toilettes	3	3	3	3
 Tuyau d'évacuation pour l'urine	1	1	1	1

	VILLA 1067	VILLA EXTEND 1191	VILLA US 1255	VILLA CA 1123
 Support mural pour l'évacuation d'urine	2	2	2	2
 Échantillon de produit Absorb	✓		✓	✓
 Échantillon de produit Bioblock	✓	✓	✓	✓
 Échantillon de sacs compostables	✓		✓	✓
 Entonnoir vers le collecteur externe		1		
 Adaptateur secteur universel 110-240V	1	1	1	1
 Manchon de jointure SV/CA/FRA				2
 Adaptateur 1 ¼ ABS DWV				1
 Adaptateur 1 ½ X 1 ¼ ABS DWV				1
 Manchon de jointure US			1	2

Positionnement des toilettes

Le modèle Villa de Separrett n'a aucune exigence en matière de température ambiante et fonctionne aussi bien dans les espaces froids que chauds. Les exigences sont la possibilité d'évacuer l'urine et d'installer un tuyau pour la ventilation. Avant le montage, choisissez comment vous voulez acheminer l'évacuation de l'urine et le tuyau de ventilation, et où le tuyau d'évacuation traversera le sol. N'oubliez pas de fixer également la bande de silicone fournie sur le dessous des toilettes. Cette bande de silicone réduit les frottements et garantit qu'aucune eau ne pénètre sous les toilettes.

Les toilettes sont conçues pour être posées sur le sol contre le mur et doivent être fixées au sol, au mur ou aux deux pour plus de stabilité.

Perçage des trous selon le croquis dimensionnel

Le croquis dimensionnel ci-joint montre les options d'installation pour l'évacuation d'urine et le tuyau de ventilation à travers le mur derrière les toilettes. Le croquis dimensionnel doit être utilisé lors de l'installation car il facilite le positionnement de l'évacuation d'urine et du tuyau de ventilation.

Pose du tuyau de ventilation

Les toilettes sont conçues pour un tuyau de 75 mm (dimensions extérieures). Pour assurer un fonctionnement optimal, il est recommandé d'utiliser le kit d'installation de Separrett avec des tuyaux et des angles aux dimensions correctes est recommandé.

Pour Separrett US/Canada, les toilettes sont conçues pour un tuyau standard de 89 mm, 3 ½ pouces (dimensions externes). Pour assurer un fonctionnement optimal, il est recommandé d'utiliser les kits d'installation inclus à l'achat du produit.

Tous les modèles Villa peuvent être installés avec jusqu'à six mètres de tuyaux de ventilation et trois coudes à 90 degrés. La ventilation peut s'effectuer à travers le mur, le sol ou le toit, par exemple par vent froid et sortir par le côté approprié de la maison. S'il y a un tuyau de ventilation correspondant à des toilettes installées précédemment, les toilettes peuvent y être raccordées, à condition qu'il ne soit pas inférieur à 75 mm (89 mm, 3 ½ pouces) et qu'il réponde aux exigences en matière de tuyauterie.

Si des tuyaux supplémentaires sont nécessaires pour la ventilation à l'extérieur de la maison, il est recommandé d'utiliser le kit de ventilation de Separrett (art. n° 1020). Il comprend deux mètres de tuyau et un tuyau de raccordement permettant une installation ultérieure en toute facilité. Pour les modèles Villa US/CA, Separrett vous recommande de contacter la quincaillerie la plus proche si vous avez besoin d'un kit de ventilation.

Veillez noter qu'une installation aussi courte que possible est recommandée pour garantir une fonctionnalité complète tout au long de l'année.

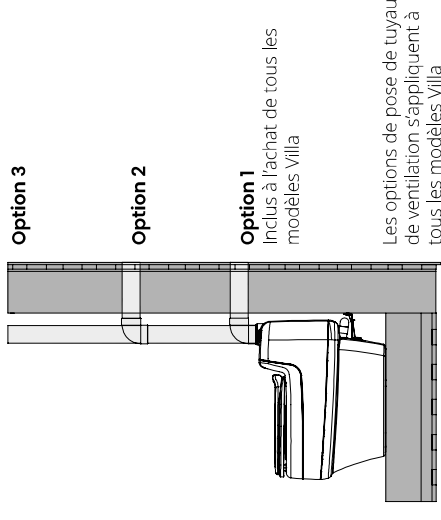

Option 3

Option 2

Option 1

Inclus à l'achat de tous les modèles Villa

Les options de pose de tuyau de ventilation s'appliquent à tous les modèles Villa

Installation de la conduite d'évacuation d'urine

REMARQUE! Demandez toujours au service de l'environnement quelles règles s'appliquent dans votre commune ou à l'endroit où les toilettes seront installées.

Gardez à l'esprit que l'installation est cruciale pour garantir la fonctionnalité des toilettes et le bien-être lors de leur utilisation. Une installation complète vous offre une expérience complète. N'hésitez pas à contacter Separrett si vous avez le moindre doute.

Recommandations lors du montage de la conduite d'évacuation d'urine

Les consignes de montage de l'évacuation d'urine s'applique à tous les modèles VILLA. Les toilettes sont fournies avec un tuyau d'évacuation d'urine de deux mètres. Pour le raccorder aux toilettes, utilisez:

1. Joint droit inclus pour une installation directement à l'arrière des toilettes
2. Coude à 90 degrés inclus pour tirer l'évacuation d'urine sur le côté. *Le coude doit être positionné comme indiqué ci-dessous et tourné sur le côté. Le joint droit et le coude peuvent être perçus comme difficiles à mettre en place. Pour faciliter leur montage, on peut par exemple utiliser de la vaseline. Le tube d'évacuation d'urine fourni doit ensuite être raccordé au joint droit et au coude à 90 degrés*

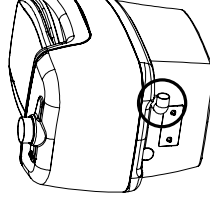

3. L'évacuation d'urine peut également être raccordée à un égout pour eaux ménagères à l'aide d'un joint hydraulique (numéro d'article 1032)

Ce sont des exemples d'installation. Les lois et réglementations locales peuvent interdire l'utilisation de certaines ou de l'une de ces alternatives. Il est de votre responsabilité de vous assurer que l'installation sélectionnée est autorisée.

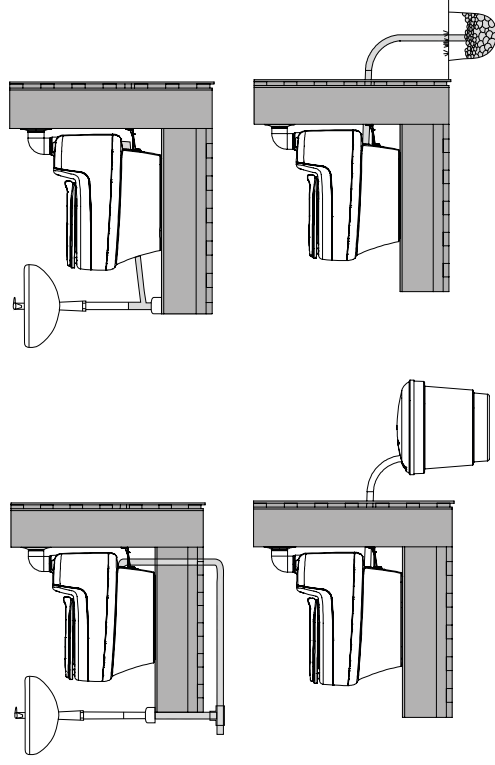

Si vous devez traverser un mur isolé ou un mur avec une lame d'air entre le mur intérieur et extérieur, vous devez utiliser des tuyaux munis d'un dispositif de pénétration, ou faire passer le tuyau à travers une canalisation. Les canalisations sont utilisées pour réduire le risque que des parasites causent des dommages à la conduite.

Comme l'urine contient des sels qui peuvent s'accumuler dans la conduite/tuyau, pour les installations plus longues que les deux mètres que le tuyau fourni atteint, nous recommandons que le tuyau suivant ait un diamètre d'au moins 40 mm pour éviter les blocages.

Veillez à avoir une déclivité d'un centimètre par mètre (au moins deux degrés) tout au long du parcours du tuyau, des déclivités plus importantes réduisent le risque de dépôts et de gel de l'évacuation d'urine. Veillez également à ne créer aucune poche d'air en pliant le tuyau.

Si les toilettes doivent être utilisées en hiver, nous vous recommandons d'isoler les parties du tuyau qui se trouvent à l'extérieur avec un isolant pour tuyau (disponible dans les quincailleries) ou d'augmenter le diamètre du tuyau à Ø50 mm. Vous pouvez compléter le dispositif avec une boucle de chauffage facultative.

Ne positionnez pas de raccords de tuyaux à proximité d'appareils électriques ou de prises murales. Ceci afin d'éviter que, en cas de fuite, le liquide n'entre en contact avec l'électricité.

Raccordement des toilettes à l'électricité

Les toilettes doivent être raccordées à une source d'alimentation. Les toilettes sont livrées avec une prise murale munie d'un adaptateur universel. Branchez les toilettes et assurez-vous que la prise est correctement branchée et que le ventilateur se met en marche.

Montage de la grille de ventilation/du pare-brise

Il est important de s'assurer que l'extrémité du tuyau de ventilation est protégée de la pluie, de la neige et empêche les insectes de pénétrer dans les toilettes. Pour ce faire, une grille de ventilation avec moustiquaire intégrée est fournie avec le produit. Cette grille de ventilation doit être utilisée lorsque l'extrémité du tuyau est horizontale et doit être montée avec l'écran vers le haut pour protéger l'installation de la pluie et de la neige.

La grille de ventilation s'adapte à la fois aux modèles de 75 mm et de 89 mm (Villa US/CA). Pour le tuyau de 75 mm, elle couvre la moitié de la distance et, pour le tuyau de 89 mm, la totalité. Voir l'illustration ci-dessous pour le montage.

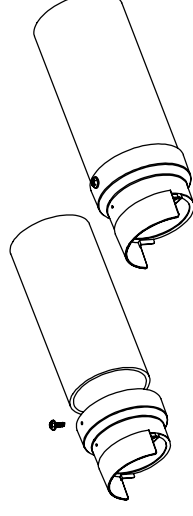

Lorsque l'extrémité du tuyau est verticale, le pare-brise fourni doit être utilisé avec des grilles de ventilation pour s'assurer que la pluie et la neige ne pénètrent pas dans le tuyau. La grille de ventilation et le pare-brise doivent être montés à l'aide des deux vis fournies comme indiqué sur l'illustration ci-dessous.



Les pièces assemblées doivent ensuite être montées comme extrémités de tuyau de la même manière que celle indiquée dans la rubrique précédente. Dans des conditions plus exigeantes, il est également possible d'utiliser la mousse de protection contre la pluie à une extrémité de tuyau horizontale pour assurer une meilleure protection contre les intempéries.

Montage du filtre du ventilateur

Pour assurer des toilettes sans odeur et un séchage des excréments, les toilettes doivent être ventilées en permanence. Pour protéger le ventilateur de la saleté et de la poussière générée par l'utilisation, un filtre doit être placé dans le conduit d'air. Ce filtre n'est pas monté à la livraison, mais doit être mis en place comme indiqué sur l'illustration ci-dessous. Pour assurer un bon fonctionnement, le filtre doit être nettoyé à intervalles réguliers.

Pour monter le filtre du ventilateur dans les toilettes, suivez les étapes ci-dessous. Un clic se fait entendre lorsque le ventilateur est en place. Insérez le câble d'alimentation dans le trou à l'arrière de votre nouvelle Villa Separate. Montez le câble d'alimentation dans le boîtier du ventilateur.

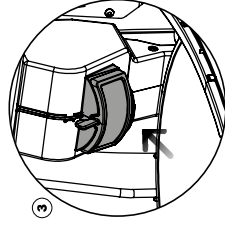
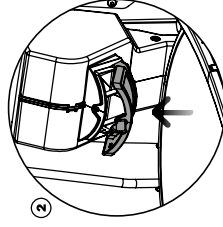
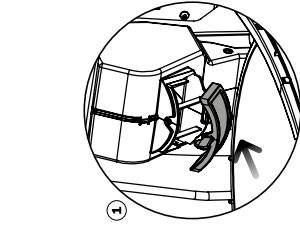

Fixation des toilettes

REMARQUE! Raccordez le câble d'alimentation aux toilettes avant de les fixer. Après fixation, vous n'aurez plus accès à l'arrière des toilettes où le câble est raccordé.

Les modèles Villa sont conçus avec la possibilité de visser les toilettes au sol et/ou au mur. Pour assurer une meilleure stabilité, les deux options peuvent être combinées. Pour fixer les toilettes au mur, utilisez le support mural fourni. Cette option s'applique également au modèle Villa US/CA.

Sol

Pour fixer les toilettes au sol, utilisez la vis fournie ou une autre vis appropriée à cet effet. Il y a deux trous de vis prévus dans la plaque de base bleue des toilettes, et le plastique au centre du trou doit être retiré avec un outil approprié.

Mur

Pour fixer les toilettes au mur, utilisez le support mural fourni avec le produit.

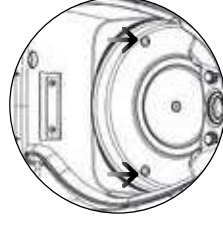

Fixation au sol

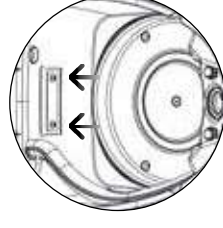

Fixation au mur

Montage van trechter

Bij de Villa Extend wordt een trechter geleverd, die de vaste afvalstoffen omlaag leidt naar de externe latrinetank onder de vloer. Om ervoor te zorgen dat de trechter goed zit, moet deze worden vastgezet met de bijgeleverde schroeven. Zie onderstaande afbeelding.

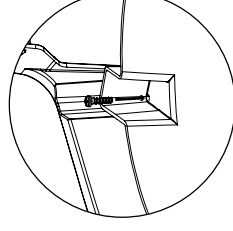

Utilisation

Installation d'un collecteur externe

Le modèle Villa Extend dispose d'un collecteur d'excréments externe avec une capacité accrue qui est placé sous la zone des toilettes. Notez que cet espace doit être accessible de l'extérieur pour faciliter la vidange.

Lors de l'achat du modèle Villa Extend, le pack d'accessoires (numéro d'article 1227) n'est pas fourni avec les collecteurs externes, mais ce pack doit être acheté séparément. Lors de l'achat du pack d'accessoires, deux collecteurs externes de 50 litres, un mètre de tuyau d'évacuation Ø160 mm et le raccordement au collecteur d'excréments sont inclus.

Suivez les étapes ci-dessous pour monter le collecteur externe:

1. Le tuyau doit être poussé vers l'entonnoir dans les toilettes et scellé avec du silicone
2. Le tuyau doit être vissé par le bas dans la partie inférieure du sol à l'aide d'une cornière et de vis
3. Le tuyau inférieur doit être positionné entre le tuyau et le couvercle du collecteur. Ce tuyau peut être poussé vers le haut et verrouillé à l'aide des boutons de chaque côté

Veillez à ce que les vis soient correctement serrées pour fixer l'entonnoir au tuyau.

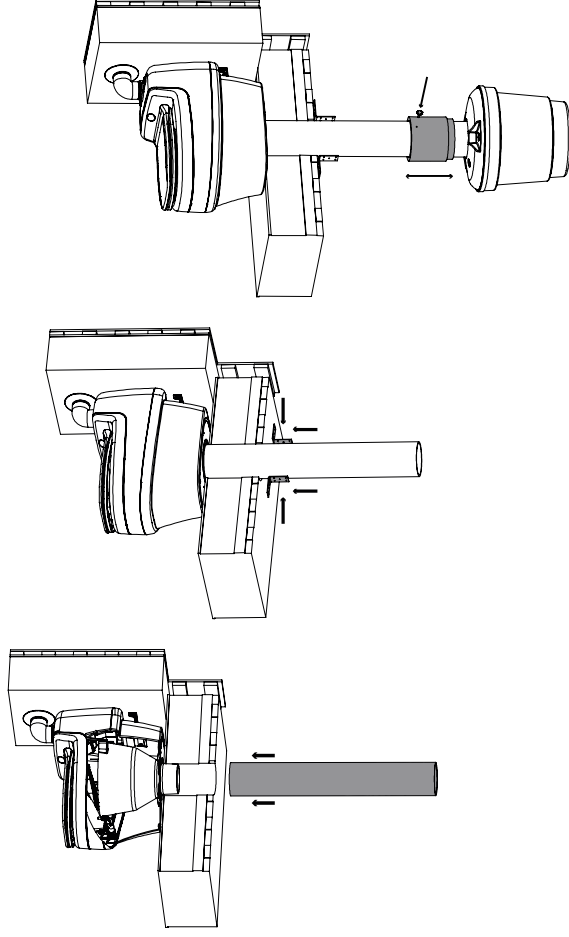

Avant l'utilisation

1. Veillez au bon fonctionnement des toilettes (voir rubrique « Consignes de sécurité »)
2. Raccordez les toilettes à une alimentation électrique (voir « Installation »)
3. Vérifiez que le ventilateur fonctionne
4. Vérifiez que le brise-vue fonctionne
5. Placez un sac biologique compostable dans le collecteur d'excréments
6. Placez de préférence un tissu absorbant au fond du sac de récupération des excréments afin d'absorber l'humidité
7. Placez de préférence un nettoyant pour canalisations dans la cuvette à urine pour un parfum frais et pour éviter les dépôts dans l'évacuation d'urine

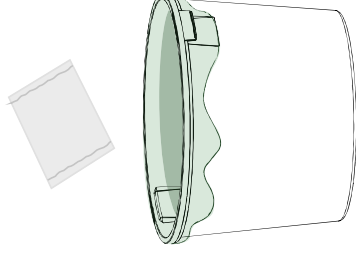

Mode d'emploi des toilettes

Nous recommandons de faire fonctionner le ventilateur en permanence pour éviter la survenue de dépôts. De plus, cela permet à la zone des toilettes de rester au sec et prolonge la durée de vie du ventilateur.

Si le ventilateur doit être éteint, il est important de mettre le couvercle et de sortir le collecteur d'excréments des toilettes. Sinon, il y a un risque de développement de mauvaises odeurs et des mouches pourraient entrer et pondre leurs œufs.

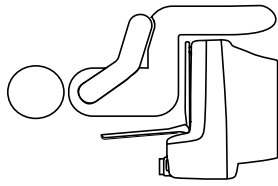

1.

Asseyez-vous toujours sur les toilettes
*Asseyez-vous un peu plus en arrière que d'habitude
afin que l'urine et les excréments solides soient
séparés.*

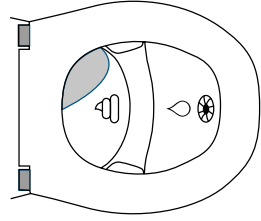

2.

Lorsque vous vous asseyez, le bri-
se-vue se met en place

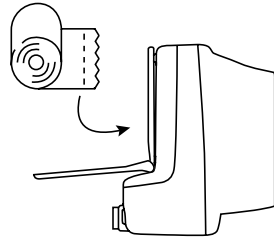

3.

Le papier toilette peut être jeté dans
la même poubelle que les excréments
solides

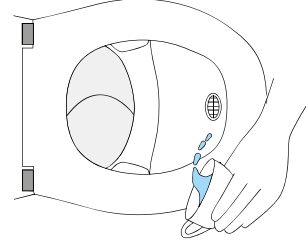

4.

Une fois que vous avez terminé, versez
une tasse d'eau dans la cuvette à urine

Nettoyage et entretien

Les modèles Villa doivent être nettoyés avec un détergent non abrasif. Les toilettes sont fabriqués dans un robuste matériau en polypropylène très brillant qui risque d'être rayé en cas d'utilisation d'un détergent abrasif ou d'un tampon à récurer. Utilisez un détergent tout usage ordinaire et un chiffon doux et humide pour optimiser le nettoyage.

Le ventilateur doit fonctionner en continu pour éviter le développement d'odeurs dans la zone des toilettes. Rincez le filtre dans le conduit du ventilateur avec de l'eau à intervalles réguliers pour maintenir une bonne ventilation (voir photo ci-dessous).

Le nettoyage de l'évacuation d'urine doit être effectué à intervalles réguliers, car les sels présents dans l'urine peuvent obstruer les tuyaux au fil du temps. Pour obtenir des résultats optimaux, utilisez un déboucheur.

Astuces! Utilisez le nettoyeur pour canalisations de Separett pour éviter les dépôts dans l'évacuation d'urine.

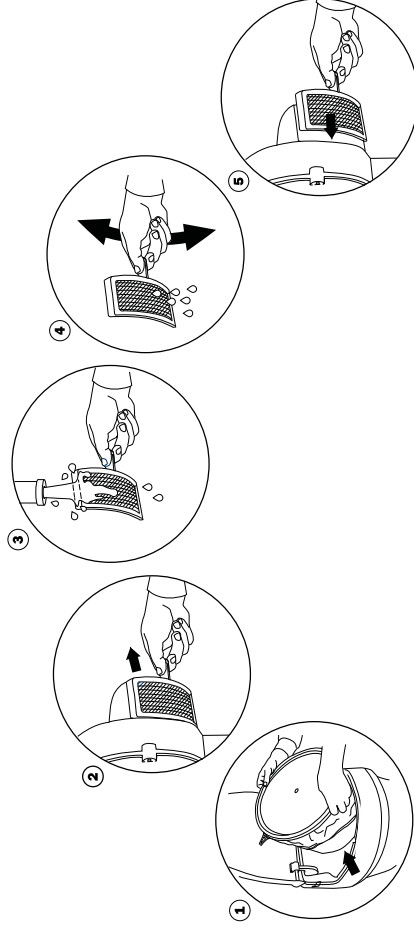

REMARQUE! Ne jetez jamais d'objets brûlants ou incandescents dans les toilettes

Des instructions d'utilisation peuvent être téléchargées sur www.separett.com

Élimination

REMARQUE! Demandez toujours au service de l'environnement quelles règles s'appliquent à la gestion des excréments dans votre commune. Suivez toujours vos réglementations locales.

Évacuation d'urine

L'évacuation d'urine peut être raccordée à un égout pour eaux ménagères existant, à un système d'infiltration externe, à un collecteur externe (par exemple, le modèle Ejektortank de Separrett) ou à une autre solution approuvée. N'oubliez pas de vous renseigner auprès du service de l'environnement sur les règles qui s'appliquent dans la commune où vous installez les toilettes.

Si l'évacuation d'urine a été raccordée, par exemple, au modèle Ejektortank de Separrett, celui-ci indiquera quand il est plein et peut être utilisé. Ce raccordement vous offre une nutrition biologique pour les plantes du jardin.

Vidange des excréments solides

Lorsque l'urine et les excréments solides sont séparés, la capacité augmente et le besoin de vidange diminue. Les toilettes peuvent supporter une charge élevée car il est facile de changer le collecteur à excréments si nécessaire. Les excréments solides sont collectés dans le collecteur à excréments, qui est recouvert d'un sac biologique compostable. Pour une utilisation à plein temps par un foyer de 4 personnes, le collecteur doit être changé/vidangé toutes les 4 à 6 semaines. Pour une utilisation à court terme, 2 à 3 collecteurs suffisent pour une saison.

Le modèle Villa Extend dispose d'un collecteur à excréments externe placé sous le sol, pour augmenter sa capacité. Pour faciliter la vidange, le collecteur à excréments doit être accessible de l'extérieur.

Pour vidanger les excréments solides, ouvrez la partie supérieure des toilettes. Assurez-vous que la partie supérieure est correctement verrouillée, puis suivez les étapes ci-dessous.

1. Placez le couvercle fourni sur le collecteur
2. Soulevez le collecteur par les poignées et sortez-le des toilettes en le tirant vers le haut
3. Transportez le collecteur vers le site d'élimination sélectionné

Les excréments solides peuvent être traités de l'une des manières suivantes.

Option 1

Placer le collecteur contenant les excréments en « hibernation » pendant au moins 12 mois. Ne fermez jamais le sac en faisant un nœud et, si possible, essayez d'y faire des trous pour accélérer le processus de décomposition.

1. Placez-le dans un endroit adapté à l'extérieur, dans un récipient adapté à fond étanche
2. Remplissez le récipient avec une couche de terre (environ 2 cm) et assurez-vous qu'il est ventilé de manière à laisser l'air entrer

3. Laissez-le reposer pendant 12 mois. Les bactéries présentes dans le sol décomposent les organismes nuisibles dans les matières fécales, ce qui rend les excréments inoffensifs
4. Après la période de stockage, le contenu peut être composté dans un compost ordinaire, un compost de jardin ou enterré avec le sac biologique compostable

Option 2

Compostez-le directement dans du compost d'excréments étanche et agréé.

Option 3

Brûlez-le directement dans un incinérateur agréé.

Pour fermer la partie supérieure des toilettes, poussez les deux plaques de verrouillage jaunes jusqu'à ce que le loquet se libère. Fermez ensuite soigneusement la partie supérieure et vérifiez qu'elle est correctement fermée. Pour vous assurer que le collecteur est correctement positionné, appuyez sur l'avant du siège pour vérifier la rotation du bac à excréments (ne s'applique pas au modèle Villa Extend).

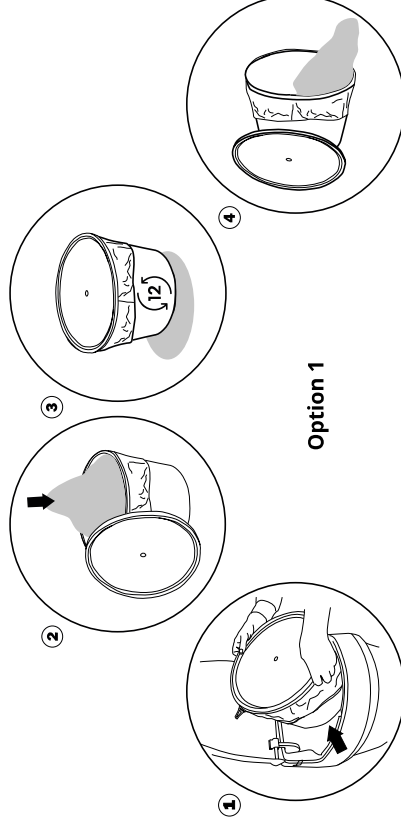

Option 1

Dépannage

En cas de développement de mauvaises odeurs

Dans le cadre d'une installation et d'une utilisation correctes de nos modèles Villa, et grâce à la séparation d'urine bien développée et à son flux d'air constant, l'espace des toilettes doit normalement être sans odeur. En cas de développement de mauvaises odeurs, vérifiez les points suivants:

1. Le ventilateur fonctionne-t-il ? Si le ventilateur ne fonctionne pas, assurez-vous que:
 - La source d'alimentation fonctionne
 - Le connecteur du ventilateur est correctement installé
 - Le câblage à l'arrière est correct
2. Le filtre du boîtier du ventilateur a-t-il été nettoyé?
3. Vérifiez que la moustiquaire à l'embouchure du tuyau de ventilation est propre
4. Les joints du tuyau de ventilation et de l'évacuation d'urine ont-ils correctement été étanchéifiés avec du silicone?
5. La tuyauterie respecte-t-elle les instructions?
6. S'il y a un siphon au sol, vérifiez qu'il dispose d'un joint hydraulique approprié

Problèmes d'insectes dans les toilettes

Aucun matériau supplémentaire, tel que la sciure de bois, ne doit être utilisé dans le collecteur à excréments car cela peut attirer les insectes*. Nous recommandons uniquement l'utilisation de Separett Absorb (article n° 1060) pour empêcher l'apparition d'humidité et d'odeurs. Si vous rencontrez quand même des problèmes d'insectes dans les toilettes, vérifiez les points suivants:

1. Assurez-vous que la moustiquaire est solidement fixée à la ventilation
2. Vérifiez que le tuyau de ventilation est intact et muni de joints étanches

Accessoires

Nous vous recommandons de compléter vos toilettes à séparation d'urine avec les accessoires et consommables suivants.

Lunette enfant pour toilettes à séparation d'urine / N° d'article 1101

La lunette enfant pour toilettes à séparation d'urine est un complément parfait à votre solution de toilettes à séparation d'urine qui permet même aux plus petits de les utiliser.

Kit de ventilation / N° d'article 1020

Kit de ventilation complémentaire à utiliser si l'installation nécessite une gaine de ventilation plus haute et/ou plus éloignée des toilettes. Nous recommandons d'utiliser un tuyau de ventilation d'une longueur maximale de 4 m.

Réservoir éjecteur / N° d'article 1013

Un réservoir éjecteur vous offre une nutrition biologique pour les plantes du jardin. Le réservoir éjecteur dilue automatiquement l'urine au bon mélange, huit parties d'eau et une partie d'urine, pour que les plantes absorbent les nutriments sans subir de dommages.

Nettoyant pour canalisations en lot de 5 / N° d'article 1118

Une pastille biologique au parfum de citron, qui se place dans la cuvette à urine de vos toilettes à séparation d'urine. La pastille se dissout lentement et les enzymes qu'elle libère maintiennent l'évacuation d'urine exempte de dépôts susceptibles de bloquer l'écoulement au fil du temps. Comme le nettoyant pour canalisations est composé d'ingrédients biologiques, il n'empêche pas l'utilisation d'un réservoir éjecteur.

Sacs biologiques compostables en lot de 10 / N° d'article 1127

Les sacs biologiques permettent au collecteur d'excréments de rester propre et sont fabriqués à partir d'amidon de maïs, un matériau compostable respectueux de l'environnement. Convient à des collecteurs d'une capacité jusqu'à 35 litres. Les sacs doivent être stockés à l'obscurité et au frais, que les emballages soient ouverts ou non.

Tissu absorbant Separett en lot de 5 / N° d'article 1060

Le tissu absorbant doit être placé au fond du sac pour toilettes et sert à absorber l'humidité des excréments. Le tissu contribue à garder le contenu au sec et donc sans odeur. Ce produit est fabriqué en matériau compostable et se décompose en même temps que les excréments.

Lunette chauffante 200 / N° d'article 1215

La lunette chauffante offre un confort accru pendant les mois les plus froids de l'année. Il se monte facilement sur toutes les solutions de toilettes Separett avec une lunette en plastique dur. Le moment venu, la lunette peut simplement être remplacée par une nouvelle.

Nous contacter

Documentation

Le présent mode d'emploi et des vidéos d'instructions sont disponibles 24 heures sur 24 sur notre site Internet www.separett.com avec toutes les rubriques auxquelles il est fait référence dans le présent mode d'emploi.

Nous contacter

Si vous avez besoin d'aide en relation avec vos toilettes, des informations sont disponibles 24 heures sur 24 sur notre site Internet, où vous pourrez également signaler facilement une panne le cas échéant. Vous ne trouvez pas ce que vous cherchez ? Consultez notre « Foire aux questions » sur notre site Internet, où vous trouverez des réponses aux questions concernant les commandes, les retours, l'utilisation, l'installation et l'entretien. Si vous ne trouvez pas la réponse à votre question, n'hésitez pas à nous contacter par e-mail ou par téléphone.

www.separett.com
info@separett.com
+46 (0)370 - 30 72 00

